



Radosť z jazdy



# NOVÉ BMW RADU 1. 3-DVEROVÉ a 5-DVEROVÉ.

**BMW EFFICIENT DYNAMICS.**  
NIŽŠIA SPOTREBA. VIAC RADOSTI Z JAZDY.

THE NEXT  
100 YEARS





# NOVÉ BMW RADU 1. 3-DVEROVÉ a 5-DVEROVÉ.



**M** PERFORMANCE

## DIGITÁLNE OBJAVOVANIE: NOVÁ APLIKÁCIA BMW KATALÓGY.



Viac informácií, viac radosti z jazdy: Nová aplikácia BMW Katalógy vám ponúka úplne nový digitálny a interaktívny BMW zážitok. Stiahnite si aplikáciu BMW Katalógy na váš smartfón alebo tablet a preskúmajte nové perspektívy vášho BMW.

## INOVÁCIE A TECHNIKA.



18 BMW EfficientDynamics



20 BMW ConnectedDrive



22 Podvozok a bezpečnosť

## VÝBAVA.



24 Modely a línie



32 To najlepšie z výbavy



36 Paleta farieb exteriéru



38 Interiérové farby



40 Kolesá a pneumatiky



41 Originálne BMW príslušenstvo

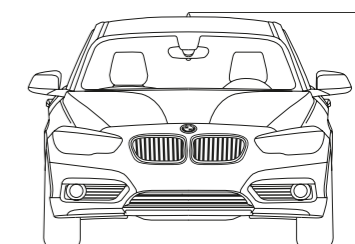

42 Technické údaje





**ZDROJ INŠPIRÁCIE.**

PREPOJENÉ PRE VÝKON.







## ZMEŇTE IMIDŽ MESTA.

EXEMPLÁRNA JAZDNÁ DYNAMIKA VĎAKA ADAPTÍVNEMU M PODVOZKU\* A POHONU xDRIVE II VARIABILNÉ ŠPORTOVÉ RIADENIE PRE EXTRÉMNE PRESNÉ REAKCIE NA VOLANT II RÝCHLE RADENIE S OPTIMALIZOVANOU 8-STUPŇOVOU PREVODOVKOU STEPTRONIC SPORT\* II ŠPIČKOVÁ EFEKTIVITA VĎAKA TECHNOLOGII BMW TWIN POWER TURBO A ECO PRO REŽIMU II DRIVING ASSISTANT\* PRE ZVÝŠENÚ BEZPEČNOSŤ







## DIZAJN PO NOVOM.

NOVÝ DIZAJN INTERIÉRU S OPTIMALIZOVANOU STREDOVOU KONZOLOU A PALUBNOU DOSKOU II NOVÁ POZÍCIA VÝDUCHOV KLIMATIZÁCIE II INTERIÉROVÉ LIŠTY ALUMINIUM HEXAGON S OZDOBNÝMI LIŠTAMI ČIERNYMI VYSOKOLESKLÝMI\* II PLYNULO PREPOJENÉ PRVKY DIZAJNU S PRESNOU INTEGRÁCIOU POVRCHOV

\* K dispozícii ako doplnková výbava.





## VŽDY PRIPOJENÍ: VŠADE KDE STE.

INOVATIVNOSTĚ: UŽIVATELSKÉ ROZHŘANÍ S PRISPŮSOBITELNOU KONFIGURÁCIÍ\* II INTUITIVNOSTĚ: NOVÁ INTELI-  
GENTNÁ OVLÁDACIA KONCEPCIA\* II INFORMATIVNOSTĚ:  
MNOŽSTVO SLUŽIEB CONNECTED DRIVE SERVICES\* II  
BMW CONNECTED\* II INTERAKTIVNOSTĚ: KOMPLEXNÉ  
ONLINE A ZÁBAVNÉ FUNKCIE\*

\* K dispozícii ako doplnková výbava.





## VIAC ADRENALÍNU NA KAŽDÝ KILOMETER.

BMW M140i xDRIVE S RADOVÝM BENZÍNOVÝM 6-VALCOM  
M PERFORMANCE TWIN POWER TURBO II ŠPECIÁLNE  
LADENÝ PODVOZOK II Z 0 NA 100 KM/H ZA 4,4 SEKUNDY II  
250 KW (340 K) II 500 NM





## DYNAMIKA NA POHĽAD.

VÁŠNIVO ATLETICKÝ DIZAJN EXTERIÉRU II DLHÝ RÁZVOR II  
KRÁTKE PREVISY II ŠIROKÝ NÍZKY POSTOJ NA CESTE II NOVÉ  
EDÍCIE S EXKLUZÍVNÝMI ČIERNYMI DIZAJNOVÝMI PRVKAMI II  
NOVÉ VONKAJŠIE FARBY\*

\*K dispozícii ako doplnková výbava.





## ZÁBAVNÁ JAZDA BEZ KONCA.

OD ŠTARTU DO CIEĽA – RADOSŤ JE VŽDY MAXIMÁLNA. POHODOVÝ PRESUN AJ ŠPORTOVÝ ŠPRINT – NOVÉ BMW RADU 1 ZVLÁDNE VŠETKO, ČO CHCETE. VÝNIMOČNÚ AGILITU V MESTE AJ NA VIDIEKU SPÁJA S TOU NAJVYŠŠOU MOŽNOU EFEKTIVITOU. KOMPLEXNÉ PREPOJENIE VODIČA, VOZIDLA A VONKAJŠIEHO SVETA, SPOLU S INTELIGENTNÝMI ASISTENČNÝMI SYSTÉMAMI, ZARUČÍ UNIKÁTNY KOMFORT JAZDY, VYSOKÚ BEZPEČNOSŤ A HLAVNE: NEOBMEDZENÚ RADOSŤ Z JAZDY – PO KAŽDÝ RAZ.



www.bmw.sk/efficientdynamics

**MENEJ PALIVA  
 PRE VIAC SILY.**

Viac sily od 3 do 12 valcov. Menej paliva, viac pôžitkov – **Motory BMW TwinPower Turbo** ponúkajú najvyššiu možnú dynamiku pri najvyššej novej efektívnosti, vďaka najmodernejším systémom vstrekovania, variabilného riadenia výkonu a sofistikovaného prepĺňania turbodúchadlom. Benzinové aj naftové motory BMW EfficientDynamics, s každým počtom valcov, dokážu poskytnúť podstatne agilnejší priebeh výkonu s excelentnými reakciami už od nízkych otáčok, pričom majú zároveň mimoriadne úspornú spotrebu a nízke emisie.

**VIAC RADOSTI Z JAZDY,  
 NIŽŠIE EMISIE.**

Približne o 33% menej emisií CO<sub>2</sub> od roku 2000: BMW EfficientDynamics je balík technológií, ktorý obsahuje nielen motor a pohon, ale zahŕňa celú koncepciu vozidla, vrátane inteligentného manažmentu energie. Množstvo inovatívnych technológií v štandardnej výbave každého jedného BMW prispieva k neustálemu zvyšovaniu efektivity. Pomocou opatrení na zvýšenie efektivity motorov, elektrifikáciou, metódami odľahčenia konštrukcie a optimalizácie aerodynamiky dosiahlo BMW zníženie emisií CO<sub>2</sub> svojej flotily vozidiel približne o 33%.

**NIŽŠIA HMOTNOSŤ  
 PRE VYŠŠIU RÝCHLOSŤ.**

Nižšia hmotnosť vďaka inteligentnej odľahčenej konštrukcii. Špeciálna pozornosť, venovaná aj najdrobnejším detailom – inteligentná odľahčená konštrukcia znamená použitie tých správnych materiálov pre každý jeden komponent vozidla. Vďaka extrémne ľahkým high-tech materiálom, ako je napríklad hliník alebo karbón, sleduje BMW EfficientLightweight cieľ minimalizácie hmotnosti vozidla. Výsledkom je vyššia jazdná dynamika, zvýšená jazdná stabilita a viac bezpečnosti aj komfortu.



**OVLÁDAČ JAZDNÉHO ZÁŽITKU**

Ovládač jazdného zážitku ponúka vodičovi možnosť voľby medzi štandardným jazdným režimom COMFORT, na efektívnosť orientovaným ECO PRO a dynamicky zameraným SPORT alebo SPORT+<sup>1</sup>. V ECO PRO režime sa charakteristika reakcie motora na akcelerátor, pracovný algoritmus prevodovky aj nastavenie klimatizácie a kúrenia optimalizujú s dôrazom na maximálnu možnú efektívnosť.

**BMW EFFICIENT LIGHTWEIGHT**

Inteligentná odľahčená konštrukcia znamená pre BMW použitie toho správneho materiálu na tých správnych miestach vo vozidle. Pre každý jeden komponent sa zvolí najvhodnejší materiál. Táto filozofia, známa tiež ako BMW EfficientLightweight, je teraz integrálnou súčasťou BMW EfficientDynamics a používa sa v každom BMW.

**FUNKCIA AUTO START STOP**

Funkcia Auto Start Stop vypína motor, keď sa vozidlo dočasne zastaví (napr. na semaforoch alebo v hustej premávke), s cieľom znížiť celkovú spotrebu paliva. Keď vodič stlačí spojku (manuálna prevodovka) alebo zloží nohu z brzdy (prevodovka Steptronic), motor sa opäť automaticky naštartuje v priebehu zlomku sekundy.

**NOVÉ BMW RADU 1 – DYNAMICKÉ A EFEKTÍVNE.**



**BMW 116i**

- Benzinový 3-vaľec BMW TwinPower Turbo s výkonom 80 kW (109 k) a krútiacim momentom 180 Nm
- Zrýchlenie 0–100 km/h: 10,9 s; Max. rýchlosť: 195 km/h
- Kombinovaná spotreba paliva: 5,0–5,4 l/100 km
- Kombinované emisie CO<sub>2</sub>: 116–126 g/km

**BMW 118i**

- Benzinový 3-vaľec BMW TwinPower Turbo s výkonom 100 kW (136 k) a krútiacim momentom 220 Nm
- Zrýchlenie 0–100 km/h: 8,5 [8,7] s; Max. rýchlosť: 210 [210] km/h
- Kombinovaná spotreba paliva: [5,0–5,4] l/100 km
- Kombinované emisie CO<sub>2</sub>: 116–126 g/km

**BMW 120i**

- Benzinový 4-vaľec BMW TwinPower Turbo s výkonom 135 kW (184 k) a krútiacim momentom 290 [270] Nm
- Zrýchlenie 0–100 km/h: 7,1 [7,1] s; Max. rýchlosť: 230 [225] km/h
- Kombinovaná spotreba paliva: 5,7–6,1 [5,5–5,9] l/100 km
- Kombinované emisie CO<sub>2</sub>: 131–140 [126–135] g/km

**BMW 125i**

- Benzinový 4-vaľec BMW TwinPower Turbo s výkonom 165 kW (224 k) a krútiacim momentom 310 Nm
- Zrýchlenie 0–100 km/h: [6,1] s; Max. rýchlosť: [243] km/h
- Kombinovaná spotreba paliva: [5,7–5,9] l/100 km
- Kombinované emisie CO<sub>2</sub>: [130–134] g/km

**BMW M140i/M140i xDrive**

- Radový benzinový 6-vaľec M Performance TwinPower Turbo s výkonom 250 kW (340 k) a krútiacim momentom 500 Nm
- Zrýchlenie 0–100 km/h: 4,8 [4,6] s (xDrive: [4,4] s); Max. rýchlosť: 250 [250] km/h (xDrive: [250] km/h)
- Kombinovaná spotreba paliva: 7,8 [7,1] l/100 km (xDrive: [7,4] l/100 km)
- Kombinované emisie CO<sub>2</sub>: 179 [163] g/km (xDrive: [169] g/km)

**BMW 114d**

- Naftový 3-vaľec BMW TwinPower Turbo s výkonom 70 kW (95 k) a krútiacim momentom 235 Nm
- Zrýchlenie 0–100 km/h: 12,2 s; Max. rýchlosť: 185 km/h
- Kombinovaná spotreba paliva: 3,6–4,0 l/100 km
- Kombinované emisie CO<sub>2</sub>: 95–106 g/km

**BMW 116d**

- Naftový 3-vaľec BMW TwinPower Turbo s výkonom 85 kW (116 k) a krútiacim momentom 270 Nm
- Zrýchlenie 0–100 km/h: 10,3 [10,3] s; Max. rýchlosť: 200 [200] km/h
- Kombinovaná spotreba paliva: 3,7–4,1 [3,6–4,1] l/100 km
- Kombinované emisie CO<sub>2</sub>: 97–107 [96–107] g/km

**BMW 118d/118d xDrive**

- Naftový 4-vaľec BMW TwinPower Turbo s výkonom 110 kW (150 k) a krútiacim momentom 320 Nm
- Zrýchlenie 0–100 km/h: 8,3 [8,1] s (xDrive: 8,4 s); Max. rýchlosť: 212 [212] km/h (xDrive: 210 km/h)
- Kombinovaná spotreba paliva: 4,0–4,3 [3,8–4,2] l/100 km (xDrive: 4,3–4,7 l/100 km)
- Kombinované emisie CO<sub>2</sub>: 104–114 [99–110] g/km (xDrive: 113–123 g/km)

**BMW 120d/120d xDrive**

- Naftový 4-vaľec BMW TwinPower Turbo s výkonom 140 kW (190 k) a krútiacim momentom 400 Nm
- Zrýchlenie 0–100 km/h: 7,1 [7,0] s (xDrive: [6,8] s); Max. rýchlosť: 228 [228] km/h (xDrive: [222] km/h)
- Kombinovaná spotreba paliva: 4,1–4,5 [3,9–4,3] l/100 km (xDrive: [4,3–4,7] l/100 km)
- Kombinované emisie CO<sub>2</sub>: 108–118 [103–114] g/km (xDrive: [113–124] g/km<sup>1</sup>)

**BMW 125d**

- Naftový 4-vaľec BMW TwinPower Turbo s výkonom 165 kW (224 k) a krútiacim momentom 450 Nm
- Zrýchlenie 0–100 km/h: [6,3] s; Max. rýchlosť: [240] km/h
- Kombinovaná spotreba paliva: [4,3–4,6] l/100 km
- Kombinované emisie CO<sub>2</sub>: [114–121] g/km

Uvedené hodnoty jazdných výkonov, spotreby paliva a emisií CO<sub>2</sub> platia pre vozidlá so štandardnou prevodovkou. Hodnoty v hranatých zátvorkách [ ] platia pre vozidlá s prevodovkou Steptronic.

Spotreba paliva a emisie CO<sub>2</sub> závisia od zvoleného rozmeru pneumatík (vyššie hodnoty platia pre modely s pneumatikami z doplnkovej výbavy). Ďalšie informácie o spotrebe paliva a emisiách CO<sub>2</sub> nájdete v technických údajoch alebo u vášho BMW partnera.

<sup>1</sup> K dispozícii iba v spojení s príslušnou doplnkovou výbavou.



## SLEDOVANIE OKOLIA VOZIDLA V ROZSAHU AŽ 360 STUPŇOV.

Vychutnajte si najvyšší komfort a maximálnu bezpečnosť s BMW Personal CoPilot. Jazda, parkovanie, viditeľnosť, pre všetky prípady obsahuje BMW Personal CoPilot asistenčné systémy, ktoré vás spoľahlivo podporia vtedy, keď to potrebujete. Najmodernejšie technológie, napríklad radarové, ultrazvukové a kamerové senzory, spoľahlivo sledujú okolie vozidla a tvoria základ inteligentných asistenčných systémov vodiča. Či už ich aktivujete v prípade potreby vy, alebo sú tichými núdzovými strážcami v pozadí, asistenčné systémy BMW Personal CoPilot zvýšia komfort a bezpečnosť každej vašej jazdy v BMW.

## UŽ VYŠE 40 ROKOV KONEKTIVITY.

Koncentrácia na budúcnosť – od samého začiatku. Už v 70. rokoch minulého storočia tvorilo BMW pokrok v oblasti prepojenej mobility. Ďalší mílnik digitálnej budúcnosti prišiel v roku 1999: vozidlá so vstavanými SIM kartami. Nasledovali prvé online funkcie, Google služby a inovatívne zobrazovacie prvky ako napríklad BMW Head-Up displej. V priebehu tohto procesu boli vždy stredobodom pozornosti záujmy zákazníka. BMW ako prvý výrobca prémiových automobilov umožnil na vybraných trhoch flexibilné objednávanie a platenie služieb cez obchod BMW ConnectedDrive Store, z vozidla aj z domáceho počítača. S uvedením BMW Connected a technológie Open Mobility Cloud absolvuje BMW ďalší rozhodný krok do budúcnosti mobility.

## VIAC NEŽ 20 SLUŽIEB A APLIKÁCIÍ V OBCHODE BMW CONNECTED DRIVE STORE.

Výbava ConnectedDrive Services predstavuje základ pre využitie inteligentných funkcií BMW ConnectedDrive, ako aj pre integráciu vybraných smartfónových aplikácií. Táto výbava zároveň poskytuje prístup do obchodu BMW ConnectedDrive Store<sup>5</sup>, v ktorom si jednoducho môžete objednať alebo rozšíriť rozličné služby a aplikácie, podľa vašich individuálnych požiadaviek – napríklad Concierge Service<sup>5</sup> alebo Online Entertainment<sup>5</sup>, ktoré premenia každú jazdu na komfortný a zábavný zážitok.

## NONSTOP KONTAKT VĎAKA BMW CONNECTED.

Aké by to bolo, keby ste už nikdy nemeškali? Čo keby vaše BMW už vopred vedelo preferovaný cieľ cesty? Ako by sa vám páčila spoľahlivá navigácia, funkčná vo vozidle, ale aj mimo neho? BMW Connected<sup>5</sup> vám poskytne tie správne informácie, v správnom čase a na správnom mieste. BMW Connected je asistent osobnej mobility, ktorý sprostredkuje každodennú mobilitu a pomôže vám dosahovať ciele ciest včas a bez stresu. Prostredníctvom aplikácie BMW Connected sú kedykoľvek k dispozícii informácie relevantné pre mobilitu, napríklad odporúčania optimálnych časov odjazdu, cez smartfón alebo hodinky smartwatch<sup>3</sup>, s možnosťou prenesenia priamo do vozidla.

## BMW CONNECTED DRIVE SERVICES

Výbava ConnectedDrive Services<sup>1</sup> tvorí základ inteligentných funkcií BMW ConnectedDrive, so širokou ponukou informačných, zábavných a servisných služieb vo vozidle.

## BMW CONNECTED

BMW Connected informuje vodiča o odporúčanom čase odjazdu prostredníctvom smartfónu alebo hodinek smart watch, čím sa postará o to, aby dorazil do cieľa cesty včas. Systém vypočíta odporúčateľný čas na základe aktuálnej pozície vozidla a údajov o premávke v reálnom čase.

## UPOZORNENIE NA ČAS ODJAZDU

BMW Connected<sup>2</sup> je asistent osobnej mobility, ktorý poskytuje každodennú pomoc vodičovi pri dosahovaní cieľov jász včas a bez stresu. Informácie relevantné pre mobilitu, napríklad odporúčania optimálnych časov odjazdu, sú k dispozícii aj na diaľku cez Apple iPhone alebo Apple Watch a dajú sa priamo preniesť do vozidla.

## ONLINE ENTERTAINMENT

Výbava Online Entertainment<sup>4,5</sup> vám umožní vytvoriť si paušálne konto u niektorého z hudobných partnerov BMW, ako sú napríklad Napster alebo Deezer. Využiť sa dá aj na každom ďalšom zariadení, ktoré podporuje poskytovateľ služby. To znamená prístup k miliónom skladieb.

<sup>1</sup> K dispozícii ako doplnková výbava.

<sup>2</sup> Dostupné iba v kombinácii s výbavou ConnectedDrive Services.

<sup>3</sup> Smartfón ani hodinky smartwatch nie sú súčasťou BMW Connected.

<sup>4</sup> Pre využitie je potrebná výbava ConnectedDrive Services a navigačný systém Professional. Využitie paušálneho konta u niektorého z hudobných partnerov BMW závisí od podmienok a pravidiel konkrétneho hudobného partnera.

<sup>5</sup> Nie je k dispozícii pre Slovensko.



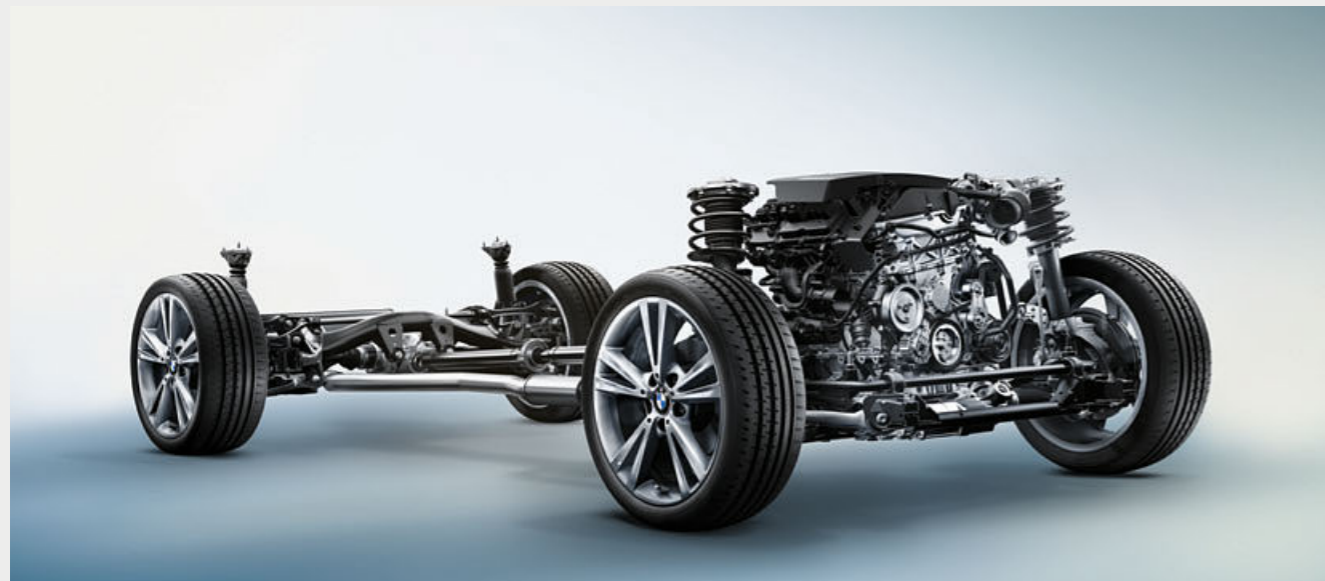

Ideálny pomer hmotnostného **zaťaženia náprav 50:50** je základom pre výbornú smerovú stabilitu, agilný handling a presné reakcie riadenia. K tomu sa pridáva nízke ťažisko a krátke previsy, ktoré takisto zlepšujú jazdné vlastnosti.

Inteligentný systém pohonu všetkých kolies **BMW xDrive** plynulo a variabilne rozdeľuje hnaciu silu motora medzi prednú a zadnú nápravu, pre maximálnu trakciu, jazdnú dynamiku a bezpečnosť v každej situácii. Elektronicky riadené prerozdelenie pohonu dokáže už v zárodku eliminovať nedotáčavosť alebo pretáčavosť a zlepšiť tak agilitu aj stabilitu.

**Variabilné športové riadenie**<sup>1</sup> vrátane systému Servotronic sa postará o priame a agilné reakcie na pokyny volantom pri optimálnej námahe potrebnej na jeho ovládanie. Prevodový pomer riadenia sa mení v závislosti od uhla natočenia volantu. Vďaka tomu sa zlepšuje handling pri dynamickej jazde a zároveň sa znižuje námaha nutná na točenie volantom pri parkovaní a manévrovaní.

**8-stupňová prevodovka Steptronic**<sup>2, 3</sup> zabezpečí obzvlášť hladké radenie a vynikajúci komfort jazdy, vďaka rýchlym zmenám otáčok a tesne odstupňovaným prevodom. Špičkový komfort spája s pozoruhodnou dynamikou a zníženou spotrebou paliva.

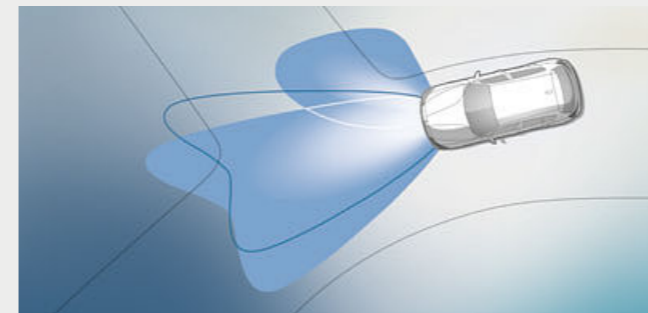

□ **Adaptívne LED predné svetlomety** s full-LED technológiou obsahujú aj integrované smerovky, tlmené svetlá, diaľkové svetlá a denné svetlá, pre optimálne a bezpečné osvetlenie cesty. Asistent diaľkových svetiel a Adaptívne predné svetlomety s variabilnou distribúciou svetla výrazne zvyšujú viditeľnosť za tmy – pre jazdu bez stresu, takmer ako cez deň.

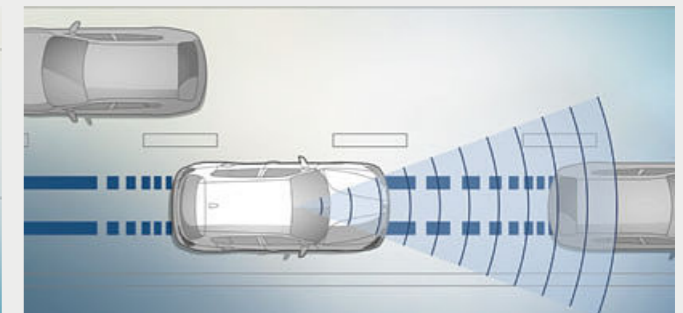

□ **Driving Assistant**<sup>4</sup> obsahuje Kolízne varovanie a Varovný systém opustenia jazdného pruhu. Pri jazde rýchlosťou od 10 do 60 km/h Kolízne varovanie a Varovanie pred chodcami s funkciou mierneho brzdienia v meste upozorní vodiča na riziko kolízie s vozidlami alebo osobami a v núdzovej situácii aktivuje brzdy. Pri jazde rýchlosťou nad cca. 70 km/h upozorní vodiča Varovný systém opustenia jazdného pruhu na neželané vybočenie, prostredníctvom miernych vibrácií vo volante.

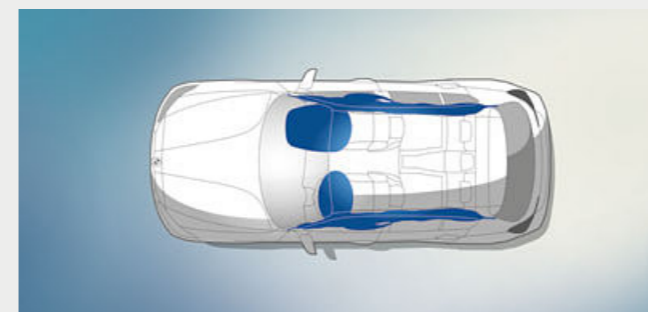

■ **Airbagy** pre vodiča a spolujazdca sú súčasťou optimálne koordinovaných bezpečnostných komponentov v BMW. Cieľenú ochranu poskytuje celkovo šesť airbagov: airbagy vodiča a spolujazdca, hlavové airbagy pozdĺž celého povrchu bočných okien a bočné airbagy, integrované v operadlách predných sedadiel.

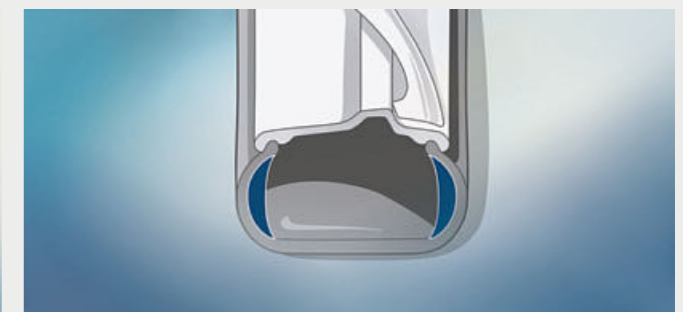

■ **Pneumatiky s núdzovým dojazdom (Runflat)** majú zosilnené bočné steny. Pri poklese tlaku sa neuvoľnia z disku kolesa, vďaka čomu môžete pokračovať v jazde do najbližšieho servisu.

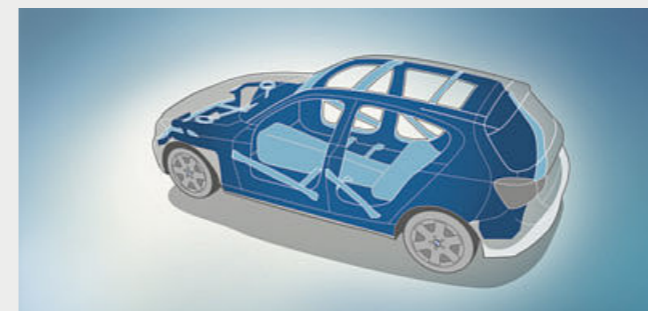

■ **Funkčná ochranná štruktúra priestoru pre posádku** pozostáva zo špeciálneho systému výstuh a uzlových spojov, so strategicky aplikovanými vysokopevnosťnými materiálmi, pre zaistenie maximálnej pasívnej bezpečnosti v prípade predného, bočného aj zadného nárazu.

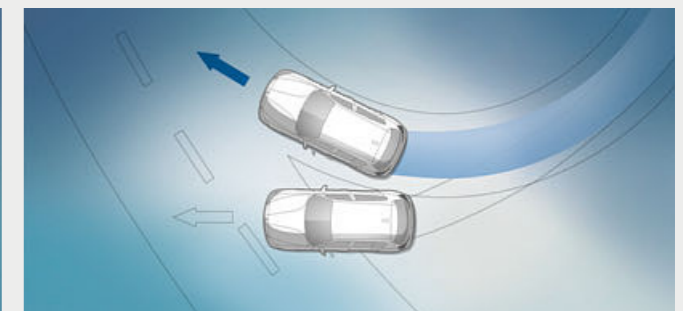

■ **Dynamická kontrola stability (DSC)** s rozšírenou funkčnosťou stabilizuje vozidlo len čo odhalí náznak šmyku. Arzenál rozšírenej funkčnosti obsahuje Kontrolu brzdienia v zákrutách (CBC), asistenta rozjazdu do svahu, osušanie brzd v mokra a pohotovostný režim brzd. Pre ešte športovejšiu jazdu je k dispozícii Dynamická kontrola trakcie (DTC), ktorá povolí kontrolovaný preklz hnacích kolies.

<sup>1</sup> K dispozícii ako doplnková výbava.

<sup>2</sup> Štandardná výbava pre 120i, 120d xDrive a 125d.

<sup>3</sup> Doplnkovo dostupné pre 118i, 120i, 116d, 118d a 120d.

<sup>4</sup> Funkčnosť tohto systému môže byť obmedzená v tme a hmle.



# ZÁKLADNÁ VÝBAVA.

Objavte viac pomocou aplikácie BMW Katalógy. Teraz k dispozícii pre váš smartfón aj tablet.



■ Prehľadne usporiadaný kokpit s koženým volantom, jednozónovou automatickou klimatizáciou a rádiom Professional je mimoriadne atraktívny hneď na prvý pohľad.<sup>1</sup>



■ Sedadlá čalúnené látkou Move Anthracite a interiérové lišty Satin Silver matné sú základom komfortného a zároveň športového pocitu v interiéri.

## Vybrané prvky štandardnej výbavy:

- Sedadlá čalúnené látkou Move Anthracite
- Interiérové lišty Satin Silver matné
- Ovládač jazdného zázitku s ECO PRO režimom
- Kožený volant
- Automatická klimatizácia
- Rádio BMW Professional<sup>1</sup>
- 6,5-palcový farebný displej a ovládač systému iDrive
- Hands-free funkčnosť s USB rozhraním
- 16-palcové ocelové kolesá so striebornými celoplošnými krytmi s logom BMW



□ 16-palcové disky z ľahkej zliatiny V-spoke style 378, 7J x 16, pneumatiky 205/55 R16.

# MODEL URBAN LINE.

Výbava 24 | 25

■ Štandardná výbava □ Doplnková výbava



□ Športový volant potiahnutý kožou vo farbe Black má hrubý veniec a tvarované opierky na palce pre výnimočne pevné a príjemné uchopenie.



□ Tu zobrazené športové sedadlá čalúnené kožou Dakota Oyster udeľujú interiéru modelu Urban Line dynamický vzhľad.



□ 17-palcové disky z ľahkej zliatiny Double-spoke style 724 Ferric Grey leštené, 7,5J x 17, pneumatiky 225/45 R17.<sup>2</sup>

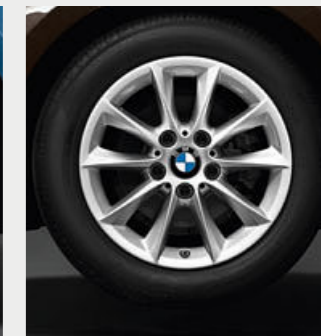

■ 16-palcové disky z ľahkej zliatiny V-spoke style 411, 7J x 16, pneumatiky 205/55 R16.

## Urban Line – výbava exteriéru:

- BMW obličky s deviatimi exkluzívnymi tvarovanými vertikálnymi lištami v spracovaní Oxide Silver a rámom vo vysokolesklom chrómovanom spracovaní
- Predný nárazník so špecifickými dizajnovými prvkami v spracovaní Oxide Silver matnom a vysokolesklom čiernom
- 16-palcové disky z ľahkej zliatiny V-spoke style 411, alternatívne □ 17-palcové disky z ľahkej zliatiny Double-spoke style 724; k dispozícii sú aj ďalšie kolesá
- Označenie „Urban Line“ na boku
- Zadný nárazník so špecifickými dizajnovými prvkami v spracovaní Oxide Silver matnom
- Koncovky výfuku v spracovaní matnom chrómovanom

## Urban Line – výbava interiéru:

- Prahové lišty v hliníkovom spracovaní s označením „BMW“
- Sedadlá čalúnené kombináciou látky / koža Path Silver/Black, alternatívne □ čalúnené kožou Dakota Oyster; k dispozícii sú aj ďalšie čalúnenia
- Športový kožený volant
- Kľúč od vozidla so zdobením Pearl Chrome
- Dekoratívne prešívanie na hornej časti palubnej dosky
- Interiérové lišty z bieleho akrylového skla so štruktúrovaným embosovaním a ozdobnými lištami Pearl Chrome, alternatívne □ drevené interiérové lišty Fineline Stream s ozdobnými lištami Pearl Chrome; k dispozícii sú aj ďalšie lišty
- Ambientné osvetlenie variabilné oranžové / modré
- Osvetlené B-stĺpiky

<sup>1</sup> Tu zobrazené s doplnkovou CD mechanikou.

<sup>2</sup> Štandardná výbava pre 125i a 125d.



# MODEL SPORT LINE.

Objavte viac pomocou aplikácie BMW Katalógy. Teraz k dispozícii pre váš smartfón aj tablet.



■ Dynamický vzhľad nového BMW radu 1 umocňujú interiérové lišty vo vysokolesklom čiernom spracovaní s ozdobnými lištami Coral Red matnými a športový kožený volant.



□ Športové sedadlá čalúnené kožou Dakota s červeným zvýraznením poskytujú optimálnu bočnú oporu a zintenzívňujú atletickú atmosféru kabíny.



■ 16-palcové disky z ľahkej zliatiny Star-spoke style 376, 7J x 16, pneumatiky 205/55 R16.



□ 17-palcové disky z ľahkej zliatiny Star-spoke style 379, Orbit Grey, leštené, 7,5J x 17, pneumatiky 225/45 R17.<sup>1</sup>

## Exteriérová výbava Sport Line:

- BMW obličky s deviatimi exkluzívne tvarovanými vertikálnymi lištami s prednými hranami vo vysokolesklom čiernom spracovaní, rám vo vysokolesklom chrómovanom spracovaní
- Predný nárazník so špecifickými dizajnovými prvkami vo vysokolesklom čiernom spracovaní
- 16-palcové disky z ľahkej zliatiny Star-spoke style 376, alternatívne
- 17-palcové disky z ľahkej zliatiny Star-spoke style 379 Bicolour; k dispozícii sú aj ďalšie kolesá
- Označenie „Sport Line“ na boku
- Kryty vonkajších zrkadiel vo farbe karosérie, alternatívne vo farbe Black
- Zadný nárazník so špecifickými dizajnovými prvkami vo vysokolesklom čiernom spracovaní
- Koncovky výfuku v spracovaní Black Chrome

## Interiérová výbava Sport Line:

- Prahové lišty v hliníkovom spracovaní s označením „BMW“
- Športové sedadlá čalúnené látkou Corner Anthracite s červeným zvýraznením, alternatívne
- čalúnené kožou Dakota Black s červeným zvýraznením; k dispozícii sú aj ďalšie čalúnenia
- Športový kožený volant s červeným kontrastným prešívaním
- Laktová opierka vpredu, posuvná
- Kľúč od vozidla s červeným zdobením
- Prístrojový panel s rýchlomerom a otáčkomerom s chrono stupnicami
- Dekoratívne prešívanie na hornej časti palubnej dosky
- Interiérové lišty vysokolesklé čierne s ozdobnými lištami Coral Red matnými, alternatívne
- interiérové lišty v spracovaní jemne pozdĺžne brúsený hliník s ozdobnými lištami vysokolesklými čiernymi; k dispozícii sú aj ďalšie lišty
- Ambientné osvetlenie variabilné oranžové / biele
- Ovládač jazdného zázitku doplnený o režim SPORT+

# EDÍCIA SPORT LINE SHADOW.

Výbava 26 | 27

■ Štandardná výbava □ Doplnková výbava



□ Nové BMW radu 1 ako Edícia Sport Shadow Line s doplnkovou vonkajšou farbou metaliza Melbourne Red, so zatmavenými LED prednými svetlometmi, rámom obličiek vo vysokolesklom čiernom spracovaní a 17-palcovými diskami z ľahkej zliatiny 725 Orbit Grey, leštenými.



■ 17-palcové disky z ľahkej zliatiny Double-spoke style 725 Orbit Grey leštené, 7,5J x 17, pneumatiky 225/45 R17.

## Edícia Sport Line Shadow – prvky výbavy:

- BMW obličky s deviatimi exkluzívne tvarovanými vertikálnymi lištami vo vysokolesklom čiernom spracovaní, širokým dizajnom a rámom vo vysokolesklom čiernom spracovaní
- Zatmavené predné aj zadné svetlá s technológiou LED
- 17-palcové M disky z ľahkej zliatiny Double-spoke style 725, k dispozícii sú aj ďalšie kolesá
- BMW Individual lesklé čierne lišty Shadow Line
- Strop Anthracite
- Koncovky výfuku v spracovaní Black Chrome

## Edícia Sport Line Shadow obsahuje aj exteriérovú výbavu modelu Sport Line:

- Predný nárazník so špecifickými dizajnovými prvkami vo vysokolesklom čiernom spracovaní
- LED predné svetlomety
- LED hmlové svetlomety
- Označenie „Sport Line“ na boku
- Kryty vonkajších zrkadiel vo farbe karosérie, alternatívne vo farbe Black
- Zadný nárazník so špecifickými dizajnovými prvkami vo vysokolesklom čiernom spracovaní
- Koncovky výfuku v spracovaní Black Chrome

## Edícia Sport Line Shadow obsahuje aj interiérovú výbavu modelu Sport Line:

- Prahové lišty v hliníkovom spracovaní s označením „BMW“
- Športové sedadlá čalúnené látkou Corner Anthracite s červeným zvýraznením, alternatívne
- čalúnené kožou Dakota Black s červeným zvýraznením; k dispozícii sú aj ďalšie čalúnenia
- Športový kožený volant s červeným kontrastným prešívaním
- Prístrojový panel s rýchlomerom a otáčkomerom s chrono stupnicami
- Dekoratívne prešívanie na hornej časti palubnej dosky
- Interiérové lišty vysokolesklé čierne s ozdobnými lištami Coral Red matnými, alternatívne interiérové lišty v spracovaní jemne pozdĺžne brúsený hliník s ozdobnými lištami vysokolesklými čiernymi; k dispozícii sú aj ďalšie lišty
- Ambientné osvetlenie variabilné oranžové / biele
- Balík osvetlenia
- Ovládač jazdného zázitku doplnený o režim SPORT+
- Kľúč od vozidla s červeným zdobením

<sup>1</sup> Štandardná výbava pre 125i a 125d.



# MODEL M ŠPORT.

Objavte viac pomocou aplikácie BMW Katalógy. Teraz k dispozícii pre váš smartfón aj tablet.

powered by 



■ M kožený volant, v kombinácii s interiérovými lištami Aluminium Hexagon a ozdobnými lištami modrými matnými, takisto prispieva k zvýrazneniu športovosti, zároveň však aj elegancie interiéru.

□ 18-palcové M disky z ľahkej zliatiny Double-spoke style 461 M, Ferric Grey Metallic, vpredu 7,5 J x 18, pneumatiky 225/40 R18, vzadu 8 J x 18, pneumatiky 245/35 R18.

□ 8-stupňová prevodovka Steptronic Sport ponúka riadne dynamické radenie. V automatickom aj manuálnom režime, voliacou pákou aj pádlami na volante.

## Model M Šport – výbava exteriéru:

- M aerodynamický balík s predným nástavcom, bočnými prahovými nástavcami a zadným nástavcom s vložkou difúzora v metalíze Dark Shadow
- BMW obličky s deviatimi exkluzívne tvarovanými vertikálnymi lištami s prednými hranami vo vysokolesklom čiernom spracovaní, rám vo vysokolesklom chrómovanom spracovaní
- Hmlové svetlomety
- 17-palcové M disky z ľahkej zliatiny Double-spoke style 460 M so zmiešanými pneumatikami, alternatívne
- 18-palcové M disky z ľahkej zliatiny Double-spoke style 719 M Jet Black; k dispozícii sú aj ďalšie kolesá
- M Šport podvozok, alternatívne štandardný podvozok alebo Adaptívny M podvozok
- BMW Individual lesklé čierne lišty Shadow Line
- M označenie na bokoch
- Koncovky výfuku vo vysokolesklom chrómovanom spracovaní
- Exkluzívny metalický lak Estoril Blue; k dispozícii sú aj ďalšie farby

## Model M Šport – výbava interiéru:

- M prahové lišty, M opierka pre nohu vodiča, opierka pre pravé koleno vodiča na stredovej konzole
- Športové predné sedadlá čalúnené kombináciou látky Hexagon/Alcantara Anthracite s exkluzívnym M dizajnom, alternatívne
- čalúnené kožou Dakota Oyster; k dispozícii sú aj ďalšie čalúnenia
- M kožený volant
- Laktová opierka vpredu, posuvná
- BMW Individual strop Anthracite
- Prístrojový panel s rýchlomerom a otáčkomerom s chrono stupnicami
- Dekoratívne prešívanie na hornej časti palubnej dosky
- Interiérové lišty Aluminium Hexagon s ozdobnými lištami modrými matnými, alternatívne interiérové lišty v spracovaní jemne pozdĺžne brúsený hliník s ozdobnými lištami vysokolesklými čiernymi; k dispozícii sú aj ďalšie lišty
- Skrátaná radiaca páka s označením M<sup>1</sup>
- Ovládač jazdného zázitku doplnený o režim SPORT+
- Ambientné osvetlenie variabilné oranžové / biele
- Kľúč od vozidla so zdobením Estoril Blue

# EDÍCIA M SPORT SHADOW.

Výbava 28 | 29

■ Štandardná výbava □ Doplnková výbava

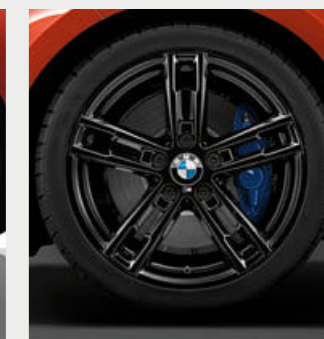

■ Ztmavené predné svetlomety s technológiou LED dodajú exteriéru športovú ostrosť.

□ 18-palcové M disky z ľahkej zliatiny Double-spoke style 719 M Bicolour Jet Black, so zmiešanými pneumatikami, vpredu 7,5J x 18, pneumatiky 225/40 R18, vzadu 8J x 18, pneumatiky 245/35 R18.

■ 18-palcové M disky z ľahkej zliatiny Double-spoke style 719 M Jet Black, so zmiešanými pneumatikami, vpredu 7,5J x 18, pneumatiky 225/40 R18, vzadu 8J x 18, pneumatiky 245/35 R18.

## Edícia M Sport Shadow – prvky výbavy:

- BMW obličky s deviatimi exkluzívne tvarovanými vertikálnymi lištami vo vysokolesklom čiernom spracovaní, širokým dizajnom a rámom vo vysokolesklom čiernom spracovaní
- Ztmavené predné aj zadné svetlá s technológiou LED
- 18-palcové M disky z ľahkej zliatiny Double-spoke style 719 M Jet Black; k dispozícii sú aj ďalšie kolesá
- Koncovky výfuku v spracovaní Black Chrome

## Edícia M Sport Shadow obsahuje aj exteriérovú výbavu modelu M Šport:

- M aerodynamický balík s predným nástavcom, bočnými prahovými nástavcami a zadným nástavcom s vložkou difúzora v metalíze Dark Shadow
- LED predné svetlomety
- LED hmlové svetlomety
- M Šport podvozok, alternatívne štandardný podvozok alebo Adaptívny M podvozok
- BMW Individual lesklé čierne lišty Shadow Line
- Logo M na bokoch
- Kryty vonkajších zrkadiel vo farbe karosérie
- Exkluzívny metalický lak Estoril Blue; k dispozícii sú aj ďalšie farby

## Edícia M Sport Shadow obsahuje aj interiérovú výbavu modelu M Šport:

- M prahové lišty, M opierka pre nohu vodiča, opierka pre pravé koleno vodiča na stredovej konzole
- Športové predné sedadlá čalúnené kombináciou látky Hexagon/Alcantara Anthracite v exkluzívnom M štýle; k dispozícii sú aj ďalšie čalúnenia
- M kožený volant s multifunkčným ovládaním
- BMW Individual strop Anthracite
- Prístrojový panel s rýchlomerom a otáčkomerom s chrono stupnicami
- Dekoratívne prešívanie na hornej časti palubnej dosky
- Interiérové lišty Aluminium Hexagon s ozdobnými lištami modrými matnými, alternatívne interiérové lišty v spracovaní jemne pozdĺžne brúsený hliník s ozdobnými lištami vysokolesklými čiernymi; k dispozícii sú aj ďalšie lišty
- Skrátaná radiaca páka s označením M<sup>1</sup>
- Ovládač jazdného zázitku doplnený o režim SPORT+
- Ambientné osvetlenie variabilné oranžové / biele
- Balík osvetlenia
- Kľúč od vozidla so zdobením Estoril Blue

<sup>1</sup> Skrátaná radiaca páka je k dispozícii iba v kombinácii s manuálnou prevodovkou.



# BMW M PERFORMANCE.

## Nové BMW M140i Edícia Shadow.

Radový benzínový 6-valec M Performance TwinPower Turbo disponuje mimoriadnym ťahom a zamatovo hladkým chodom. K tomu navyše produkuje silný 3,0-litrový motor aj príťažlivo športovú zvukovú kulisu, ktorá sa navyše dokáže meniť pomocou inovatívneho klapkového systému vo výfukovom trakte. Tento agregát kombinuje systémy plne variabilného manažmentu ventilov Valvetronic a Double-VANOS s priamym vstrekovaním High Precision Injection a TwinScroll turbodúchadlom pre optimálne plnenie valcov. Výsledok: maximálny výkon 250 kW (340 k) a najvyšší krútiaci moment 500 Nm. Vďaka tomu zrýchli BMW s novým prepínaným benzínovým motorom z 0 na 100 km/h iba za 4,8 sekundy a dosiahne maximálnu rýchlosť 250 km/h. Súbor inteligentných inovácií pritom udrží jeho kombinovanú spotrebu paliva na úrovni iba 7,8 l/100 km pri emisiách CO<sub>2</sub> len 179 g/km. Pozoruhodne efektívny, mimoriadne silný a schopný spontánnych reakcií už od nízkych otáčok: Tento všestranný agregát je stvorený na to, aby potešil každého vodiča M Performance automobilu.

Nové BMW M140i ako Edícia Shadow s doplnkovou vonkajšou farbou metaliza Black Sapphire, so zatmavenými LED prednými svetlometmi, čiernym rámom obličiek a doplnkovými 18-palcovými M diskami z ľahkej zliatiny Double-spoke style 719 M Jet Black.



**M PERFORMANCE**

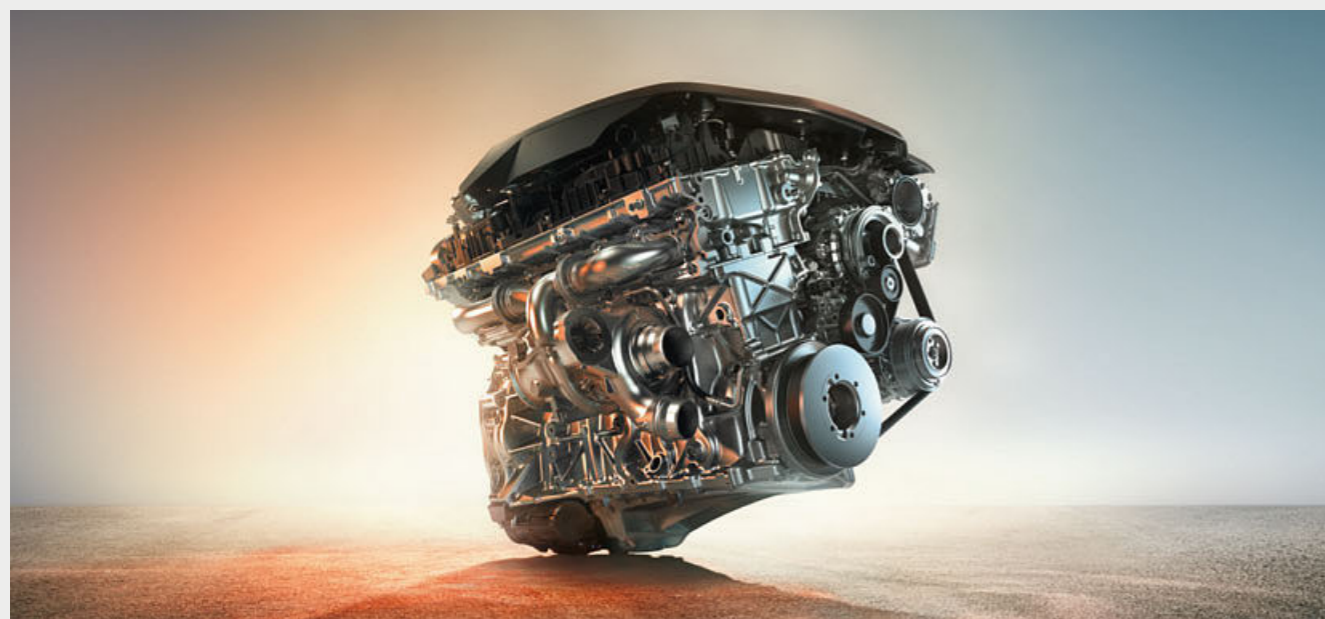

M kožený volant a interiérové lišty Aluminium Hexagon s ozdobnými lištami čiernymi vysokolesklými vytvárajú v kabíne dynamickú atmosféru.



Kryty vonkajších zrkadiel sú lakované metalickou farbou Ferric Grey.

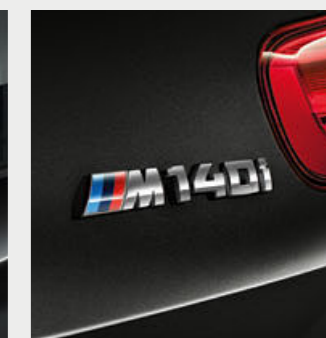

Veľavravný emblém: označenie M140i vzadu.



# TO NAJLEPŠIE Z VÝBAVY.

Objavte viac pomocou aplikácie BMW Katalógy. Teraz k dispozícii pre váš smartfón aj tablet.

■ Štandardná výbava □ Doplnková výbava



□ Adaptívne LED predné svetlomety s full-LED technológiou obsahujú aj integrované smerovky, tlmené svetlá, diaľkové svetlá a denné svetlá, pre optimálne a bezpečné osvetlenie cesty. Asistent diaľkových svetiel a Adaptívne predné svetlomety s variabilnou distribúciou svetla výrazne zvyšujú viditeľnosť za tmy – pre jazdu bez stresu, takmer ako cez deň.



□ Elektrické strešné okno s funkciou nadvíhnutia a odsunutia, slnečnou roletou, poistkou proti privretiu, komfortným otváraním aj zatváraním cez diaľkové ovládanie a funkciou jednodotykového ovládania prináša do interiéru množstvo svetla a umožňuje posádke individuálne regulované vetranie, pre príjemnú klímu v kabíne. Integrovaný automatický výsuvný veterný deflektor garantuje vysoký akustický komfort.



■ Dvojdielne zadné svetlá s charakteristickým tvarom písmena L využívajú technológiu LED. Jeden diel svetiel sa nachádza na karosérii a druhý na veku batožinového priestoru. Dynamické brzďové svetlá upozornia vodičov za vami na vaše intenzívne núdzové brzdenie veľmi výrazne tým, že sa rozblíkajú.



□ Komfortný vstup umožní otvoriť predné dvere vozidla, vrátane batožinového priestoru, bez aktívneho použitia kľúča.



□ Vnútoré zrkadlo a vonkajšie zrkadlo na strane vodiča s funkciou automatického strmovania, vrátane sklápania vonkajších zrkadiel a automatickej parkovacej funkcie pre vonkajšie zrkadlo na strane spolujazdca.

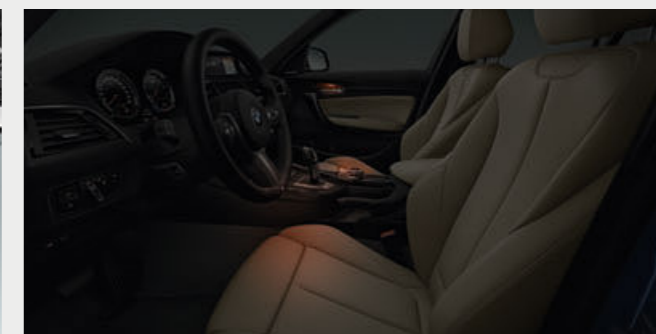

□ Ambientné osvetlenie vytvára príjemnú atmosféru v interiéru. Obsahuje množstvo LED svetelných zdrojov: predné a zadné čítacie svetlá, osvetlenie kozmetické zrkadlá pre vodiča aj spolujazdca, osvetlenie priestoru pre nohy vpredu, predné aj zadné ambientné osvetlenie, osvetlenie rukovätí dverí, ako aj vystupovacie svetlá vo dverách a osvetlenie okolia vozidla z vonkajších kľučiek.



□ M Šport brzdy sú vybavené štvorpiestikovými pevnými strmeňmi vpredu a dvojpíestikovými strmeňmi vzadu s modrým lakováním a logom M, ako aj väčšími kotúčmi, pre garanciu vysokého brzďného výkonu.

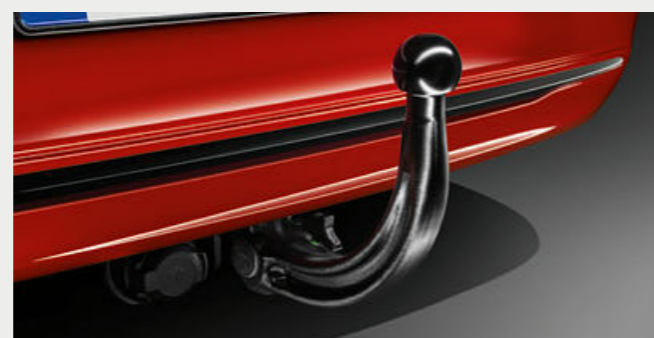

□ Keď sa nepoužíva, odnímateľná hlava ťažného zariadenia nemá negatívny vplyv na športový dizajn zadnej časti vozidla. Výbava, ktorá umožňuje montáž nosiča na bicykle, obsahuje aj systém stabilizácie prívěsu a aktiváciu osvetlenia na prívěse. Maximálne prípustné zaťaženie je 1 500 kg a závisí od motorizácie.<sup>1</sup>



□ 8-Stupňová prevodovka Steptronic zabezpečí obzvlášť hladké radenie a vynikajúci komfort jazdy, vďaka rýchlym zmenám otáčok a tesne odstupňovaným prevodom. Špičkový komfort spája s pozoruhodnou dynamikou a zníženou spotrebou paliva.



□ Priechodný batožinový systém pozostáva zo sklopného zadného operadla, deleného v pomere 40:20:40. Napríklad umožňuje vzať komfortné sedenie dvom osobám a zároveň aj prepravu dlhších predmetov, ako sú tašky na lyže alebo snowboardy. V stredovej laktvej opierke sa nachádzajú dva držáky nápojov.

<sup>1</sup> Celková hmotnosť prívěsného vozidla nesmie prekročiť maximálnu prípustnú hmotnosť prívěsu, vrátane maximálneho prípustného zvislého zaťaženia háku ťažného zariadenia.



Objavte viac pomocou aplikácie BMW Katalógy. Teraz k dispozícii pre váš smartfón aj tablet.

■ Standardná výbava □ Doplnková výbava



□ Navigačný systém Professional, vrátane hands-free funkcie, USB rozhrania, 8,8-palcového farebného LCD displeja a rádia BMW Professional s DVD prehrávačom, disponuje trojrozmerným mapovým zobrazením a pamäťou 20 GB. Systém sa riadi intuitívne pomocou ovládača iDrive Touch Controller alebo dotykovou obrazovkou. Aktualizácia máp je k dispozícii na obdobie troch rokov bez licenčných poplatkov (neobsahuje inštalačný poplatok).<sup>1</sup>



□ Navigačný systém Business s ovládačom iDrive obsahuje integrovaný 6,5-palcový farebný LCD displej. Navigačné navádzanie kombinuje smerové šípky a mapové zobrazenie s hlasovými pokynmi. Práca s navigačným systémom je intuitívna, pomocou ovládača iDrive, tlačidlami priamej voľby menu, funkčnými predvoľbami alebo hlasovým ovládaním. Aktualizácia máp je k dispozícii na obdobie troch rokov bez licenčných poplatkov.<sup>1</sup>

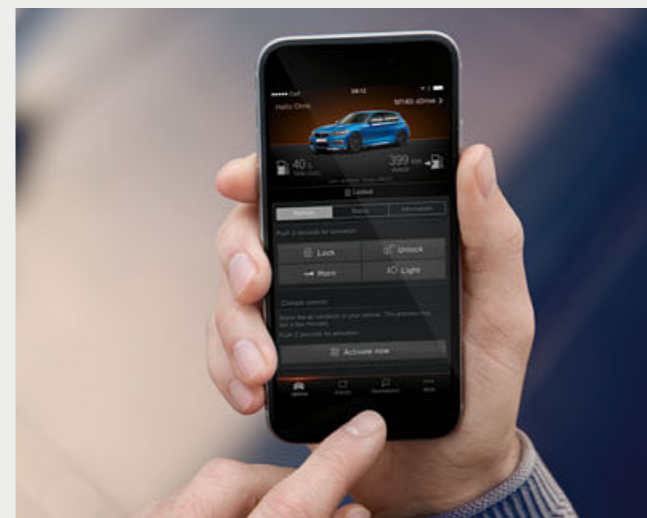

□ Remote Services<sup>5</sup> a aplikácia BMW Connected<sup>9</sup> (dostupná v obchode Apple App Store) vám umožnia diaľkové ovládanie rozličných funkcií vozidla, napríklad jeho zamknutie a odomknutie alebo zobrazenie pozície na mape. Pre využitie tejto funkčnosti je nutné, aby si zákazník aktivoval službu Remote Services cez zákaznicky portál BMW ConnectedDrive na adrese [www.bmw-connecteddrive.com](http://www.bmw-connecteddrive.com).



□ Aktívny systém udržiavania rýchlosti s funkciou Stop & Go<sup>6</sup> udržiava nastavené tempo, ako aj vzdialenosť od predchádzajúceho vozidla.

□ Funkcia vyhrievania rýchlo zohreje veniec volantu na povel tlačidla, čo je obzvlášť príjemné najmä v zimnom období.



□ Automatická klimatizácia s 2-zónovou reguláciou teploty obsahuje automatickú recirkuláciu vzduchu (AAR), filter s aktívnym uhlím, ako aj kondenzačný a solárny senzor.

□ Vyhrievanie predných sedadiel zohreje povrch sedáku a centrálnej časti operadla na jednu z troch nastaviteľných úrovní.

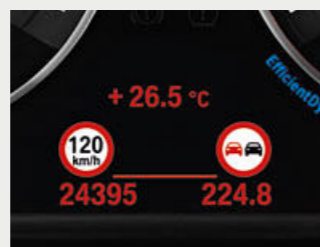

□ Speed Limit Info s indikáciou zákazu predbehovania<sup>2</sup> detekuje aktuálne rýchlostné obmedzenia aj zóny, kde nie je povolené predbehovanie a zobrazuje ich na info displeji v rámci prístrojového panela.



□ Multifunkčnými tlačidlami na volante sa riadi telefón, funkcie audio systému, Manuálny obmedzovač rýchlosti aj hlasové ovládanie.

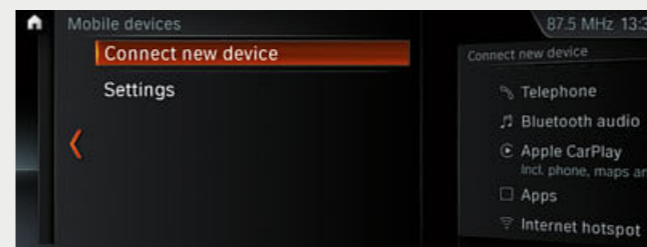

□ WiFi hotspot<sup>7</sup> prináša prístup na internet so štandardom LTE priamo do vášho vozidla. Pripojenie je spoplatnené. Rozhranie WiFi hotspot umožňuje pripojiť až 10 mobilných zariadení na internet pomocou SIM karty zabudovanej do vášho auta.

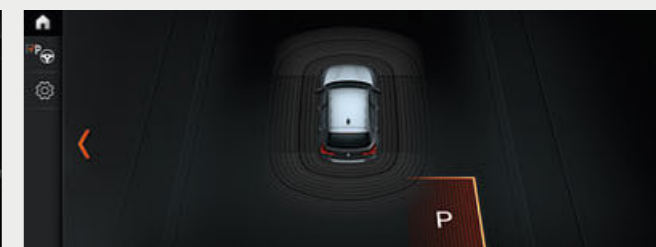

□ Parkovací asistent zjednodušuje pozdĺžne aj priečne parkovanie. Systém počas jazdy nízkou rýchlosťou okolo pozdĺžne zaparkovaných vozidiel premeriava potenciálne voľné miesta, aj tie najtesnejšie. Ak nájde vhodné miesto, Parkovací asistent prevezme riadenie, zatiaľ čo vodičovi ostane ovládanie prevodovky, ako aj práca s akceleračným a brzdným pedálom.



□ Mobilná kompatibilita vrátane bezdrôtového nabíjania<sup>3</sup> obsahuje bezdrôtový nabíjací port a dodatočné USB porty. Strešná anténa zlepšuje príjem mobilného signálu. Súčasne môžu byť cez Bluetooth pripojené dva mobilné telefóny a jeden audio prehrávač. Ďalšie súčasti výbavy: Bluetooth Office.

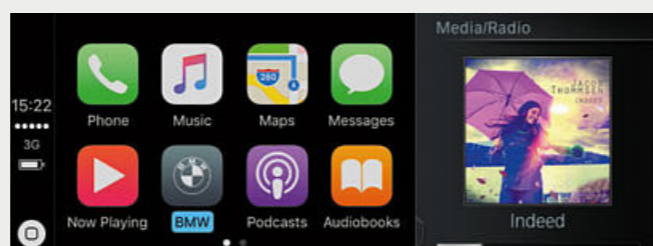

□ Príprava pre Apple CarPlay<sup>4</sup> podporuje komfortné bezdrôtové využitie vybraných funkcií zariadenia iPhone<sup>®</sup> vo vozidle. To umožňuje zobraziť a ovládať pomocou užívateľského rozhrania a hlasového ovládania vozidla obsah smartfónu vrátane hudby, textových správ, správ iMessages, telefonovania, Siri aj vybraných externých aplikácií<sup>4, 9</sup>.



□ Driving Assistant<sup>8</sup> obsahuje Koližné varovanie a Varovný systém opustenia jazdného pruhu. Pri jazde rýchlosťou od 10 do 60 km/h Koližné varovanie a Varovanie pred chodcami s funkciou mierneho brzdenia v meste upozorní vodiča na riziko kolízie s vozidlami alebo osobami a v núdzovej situácii aktivuje brzdy. Pri jazde rýchlosťou nad cca. 70 km/h upozorní vodiča Varovný systém opustenia jazdného pruhu na neželané vybočenie, prostredníctvom miernych vibrácií vo volante.

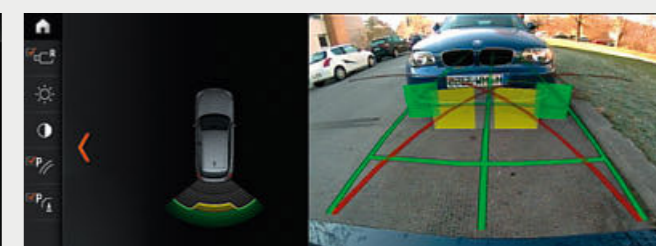

□ Cúvacia kamera zlepšuje orientáciu pri cúvaní rýchlosťou do 15 km/h, napríklad pri parkovaní. Zobrazuje oblasť za vozidlom na displeji systému iDrive. Interaktívne vodiace čiary pre naznačenie vzdialenosti a priemeru otáčania vozidla pomáhajú vodičovi pri manévrovaní, spolu s farebným označením prekážok.

<sup>1</sup> V rámci funkcií BMW ConnectedDrive dokáže systém v niektorých európskych krajinách vykonávať automatickú aktualizáciu máp počas obdobia troch rokov, s frekvenciou až štyrikrát do roka.

<sup>2</sup> K dispozícii iba v kombinácii s navigačným systémom.

<sup>3</sup> Podporuje indukčné nabíjanie pre mobilné telefóny so štandardom Qi. Pre vybrané mobilné telefóny, ktoré nepodporujú štandard Qi, sú pripravené špeciálne nabíjacie puzdrá v ponuke Originálneho BMW príslušenstva.

<sup>4</sup> Kompatibilita Apple CarPlay<sup>®</sup> a podporovaných funkcií závisí od modelového roka a nainštalovaného softvéru na zariadení iPhone<sup>®</sup>. Pri každom použití Prípravy pre Apple CarPlay<sup>®</sup> sa na užívateľov iPhone odosielaajú vybrané údaje o vozidle. Za ďalšie spracovanie údajov je zodpovedný výrobca mobilného telefónu.

<sup>5</sup> Doplnková výbava Internet je k dispozícii iba v kombinácii s ConnectedDrive Services.

<sup>6</sup> Nie je k dispozícii pre 116i, M140i, M140i xDrive, 114d a 118d xDrive.

<sup>7</sup> WiFi hotspot umožňuje spoplatnené pripojenie na internet s najvyšším štandardom LTE. Využitie si vyžaduje dodatočné náklady. Pre Slovensko nie je k dispozícii.

<sup>8</sup> Funkčnosť môže byť obmedzená v tme a hmle.

<sup>9</sup> Nie je k dispozícii pre Slovensko.



# PALETA FARIEB EXTERIÉRU.

Výbava 36 | 37

Objavte viac pomocou aplikácie BMW Katalógy. Teraz k dispozícii pre váš smartfón aj tablet.

■ Štandardná výbava □ Doplnková výbava



■ Uni lak 668 Black



■ Uni lak 300 Alpine White

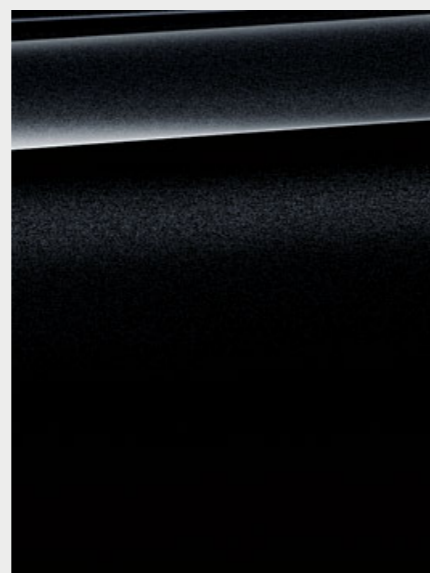

□ Metaliza 475 Black Sapphire<sup>1</sup>



□ Metaliza A96 Mineral White



□ Metaliza A83 Glacier Silver

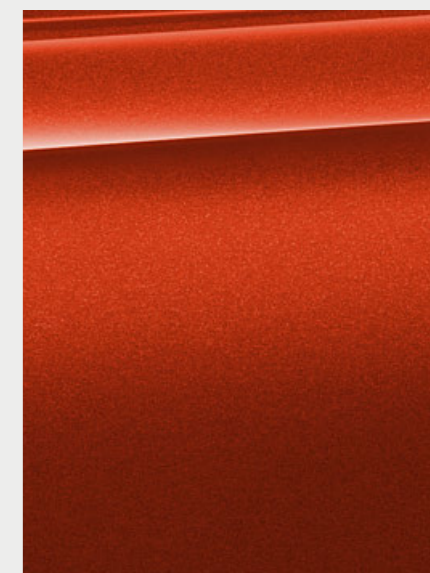

□ Metaliza C1X Sunset Orange<sup>1</sup>

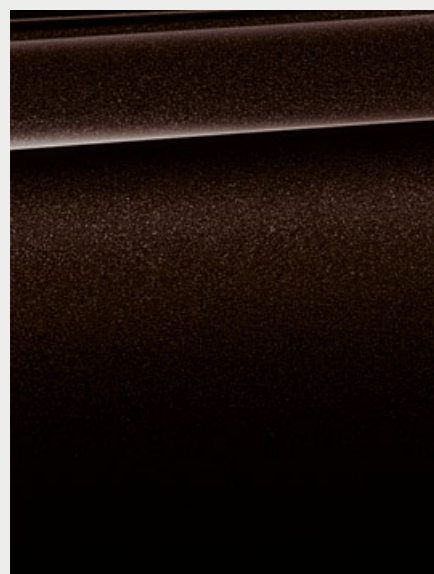

□ Metaliza B53 Sparkling Brown

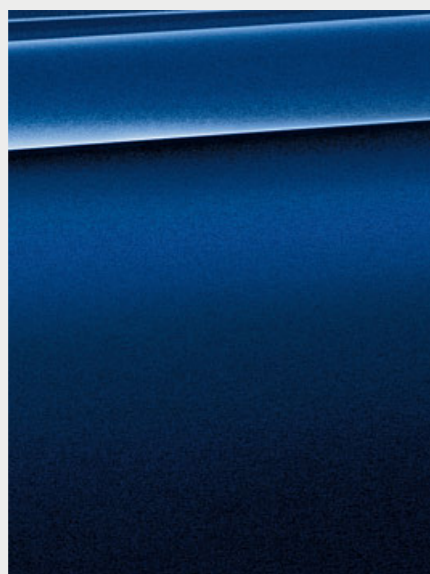

□ Metaliza C10 Mediterranean Blue

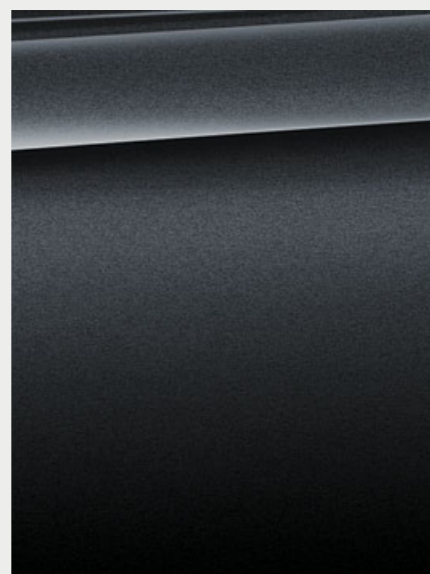

□ Metaliza B39 Mineral Grey<sup>1</sup>



□ Metaliza A75 Melbourne Red<sup>1</sup>

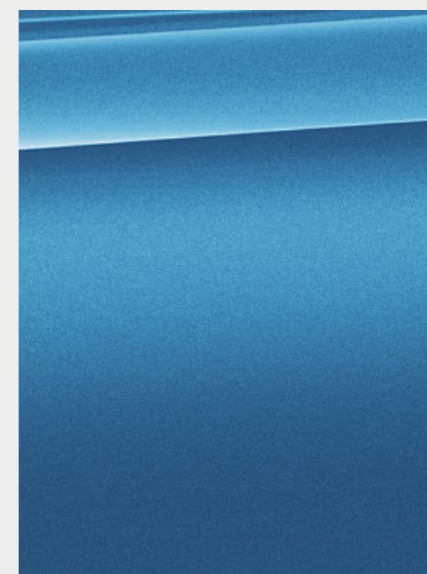

□ Metaliza C1R Seaside Blue



□ Metaliza B45 Estoril Blue<sup>1</sup>

## MODEL M ŠPORT

[ Vzorkovník ] Tu zobrazený vzorkovník má za úlohu sprostredkovať vám prvé dojmy z farieb a materiálov pre vaše BMW. Podľa skúseností v jednotlivých prípadoch nemusia tlačiarenské farby presne reprodukovat' originálny farebný tón lakovania, čalúnenia

a interiérových líst. Prediskutujte preto výber farieb so svojim BMW partnerom alebo vo vašej pobočke. Tam vám okrem toho môžu naživo odprezentovať originálne vzorky a pomôcť vám pri špeciálnych požiadavkách.

<sup>1</sup> Doplnkovo dostupné pre model M Šport.



Objavte viac pomocou aplikácie BMW Katalógy. Teraz k dispozícii pre váš smartfón aj tablet.

■ Štandardná výbava □ Doplnková výbava

## LÁTKA

K dispozícii s:

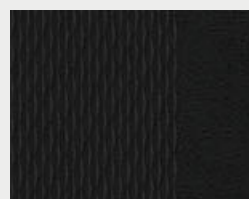

■ Základná výbava

Látka Move  
BDAT Anthracite<sup>1</sup>

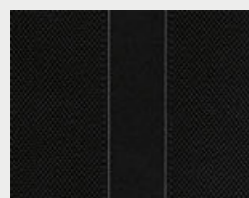

□ Základná výbava  
■ Model Urban Line  
■ Model Sport Line

Látka Corner  
CCL1 Anthracite,  
sivé zvýraznenie

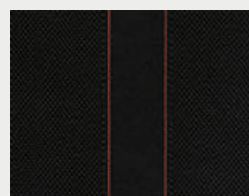

■ Model Sport Line

Látka Corner  
CCL2 Anthracite,  
červené zvýraznenie<sup>2</sup>

## KOŽA

K dispozícii s:

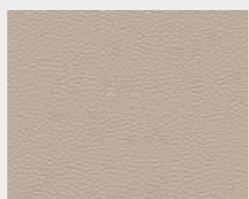

□ Základná výbava  
□ Model Urban Line  
□ Model Sport Line  
□ Model M Šport

Koža Dakota  
LCCX Oyster

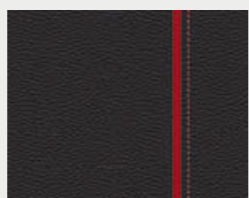

□ Model Sport Line

Koža Dakota  
LCL3 Black,  
červené zvýraznenie

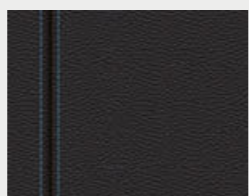

□ Model M Šport

Koža Dakota  
LCNL Black  
s modrým  
kontrastným  
prešivaním

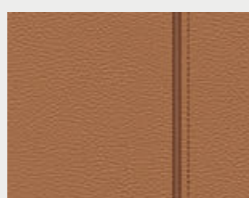

□ Základná výbava  
□ Model Urban Line  
□ Model Sport Line  
□ Model M Šport

Koža Dakota  
LCRY Cognac,  
zvýraznenie Brown

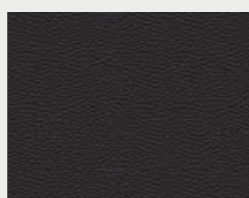

□ Základná výbava  
□ Model Urban Line  
□ Model Sport Line  
□ Model M Šport

Koža Dakota  
LCSW Black

## KOMBINÁCIA LÁTKA/KOŽA

K dispozícii s:

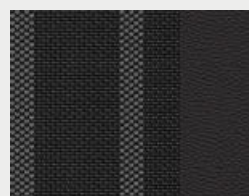

□ Základná výbava  
■ Model Urban Line

Kombinácia látky/  
koža Path  
CPH6 Silver/Black<sup>1</sup>

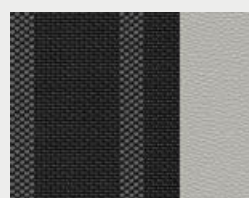

■ Model Urban Line

Kombinácia látky/  
koža Path  
CPLJ Silver/Pearl  
Grey<sup>1</sup>

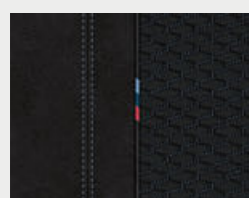

■ Model M Šport

Látka Hexagon /  
Alcantara  
HAAT Anthracite

## INTERIÉROVÉ LIŠTY

K dispozícii s:

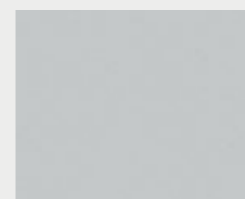

■ Základná výbava

4CG Satin Silver  
matné

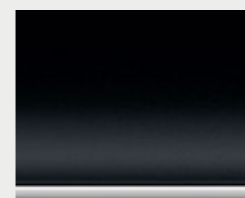

□ Základná výbava  
■ Model Sport Line  
■ Model M Šport

4LU Vysokolesklé  
čierne, s ozdobnými  
lištami Pearl Chrome

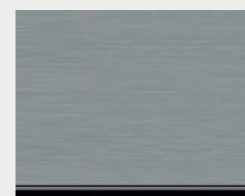

□ Základná výbava  
□ Model Urban Line  
□ Model Sport Line  
■ Model M Šport

4FT Hliník jemne  
pozdĺžne brúsený,  
ozdobné lišty  
vysokolesklé čierne

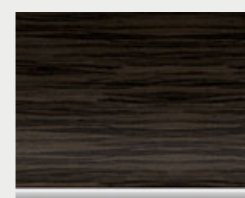

□ Základná výbava  
□ Model Urban Line  
□ Model Sport Line  
□ Model M Šport

4LR Drevené lišty  
Fineline Stream  
s ozdobnými lištami  
Pearl Chrome



□ Základná výbava  
□ Model Urban Line  
□ Model Sport Line  
■ Model M Šport

4LS Hliník jemne  
pozdĺžne brúsený,  
ozdobné lišty Pearl  
Chrome

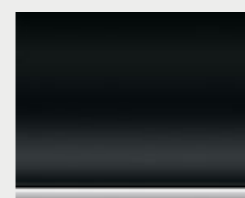

■ Model Urban Line

4KX Akrylové sklo  
čierne s ozdobnými  
lištami Pearl Chrome

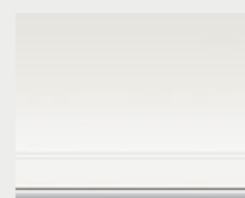

■ Model Urban Line

4KY Akrylové  
sklo biele so  
štruktúrovaným  
embosovaním  
a ozdobnými lištami  
Pearl Chrome

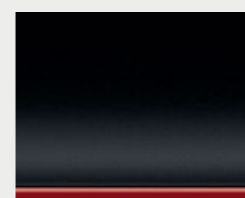

■ Model Sport Line

4LV Vysokolesklé  
čierne, ozdobné lišty  
Coral Red matné

## INTERIÉROVÉ FARBY

K dispozícii s:

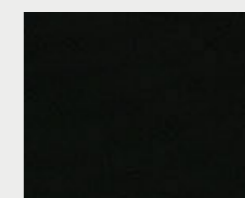

Základná výbava  
Model Urban Line  
Model Sport Line  
Model M Šport

Black

## BMW INDIVIDUAL STROP

K dispozícii s:

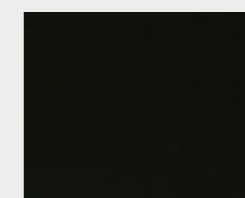

□ Základná výbava  
□ Model Urban Line  
□ Model Sport Line  
■ Model M Šport

BMW Individual  
strop  
775 Anthracite

Vezmite, prosím, na vedomie, že aj pri bežnom používaní môžu po určitom čase vzniknúť na čalúnení neodstrániteľné nečistoty. Tie môžu byť spôsobené predovšetkým oblečením, ktoré púšťa farbu.

<sup>1</sup> K dispozícii iba v kombinácii so štandardnými sedadlami.

<sup>2</sup> K dispozícii iba v kombinácii so športovými sedadlami.

Vezmite, prosím, na vedomie, že farba interiéru závisí od zvolenej farby čalúnenia.



# KOLESÁ A PNEUMATIKY.

Objavte viac pomocou aplikácie BMW Katalógy. Teraz k dispozícii pre váš smartfón aj tablet.



□ 17-palcové disky z ľahkej zliatiny Double-spoke style 655, 7,5J x 17, pneumatiky 225/45 R17.



□ 16-palcové disky z ľahkej zliatiny Turbine styling 406, BMW EfficientDynamics, aerodynamicky optimalizované, Orbit Grey, leštené, 7J x 16, pneumatiky 205/55 R16.

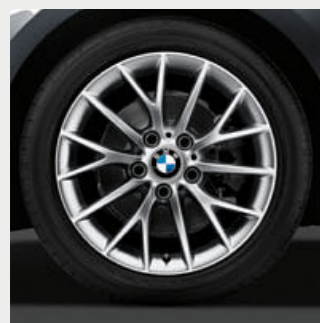

□ 17-palcové disky z ľahkej zliatiny Y-spoke style 380, 7J x 17, pneumatiky 205/50 R17.



□ 18-palcové disky z ľahkej zliatiny Double-spoke style 385, so zmiešanými pneumatikami, vpredu 7,5J x 18, pneumatiky 225/40 R18, vzadu 8J x 18, pneumatiky 245/35 R18.



□ 16-palcové disky z ľahkej zliatiny Star-spoke style 654, 7J x 16, pneumatiky 205/55 R16.



□ 17-palcové M disky z ľahkej zliatiny Double-spoke style 460 M, so zmiešanými pneumatikami, vpredu 7,5J x 17, pneumatiky 225/45 R17, vzadu 8J x 17, pneumatiky 245/40 R17.<sup>1</sup>



□ 18-palcové M disky z ľahkej zliatiny Double-spoke style 719 M Bicolour Jet Black, so zmiešanými pneumatikami, vpredu 7,5J x 18, pneumatiky 225/40 R18, vzadu 8J x 18, pneumatiky 245/35 R18.<sup>1</sup>



□ 18-palcové M disky z ľahkej zliatiny Double-spoke style 436 M, so zmiešanými pneumatikami, vpredu 7,5J x 18, pneumatiky 225/40 R18, vzadu 8J x 18, pneumatiky 245/35 R18.<sup>2</sup>



□ 18-palcové M disky z ľahkej zliatiny Double-spoke style 436 M Orbit Grey, so zmiešanými pneumatikami, vpredu 7,5J x 18, pneumatiky 225/40 R18, vzadu 8J x 18, pneumatiky 245/35 R18.<sup>3</sup>

# ORIGINÁLNE BMW PRÍSLUŠENSTVO.

Výbava 40 | 41

■ Štandardná výbava □ Doplnková výbava ○ Príslušenstvo



Strešný box 320 až pre päť párov lyží, kompatibilný so všetkými strešnými systémami BMW. Otváranie na obe strany, trojitý centrálny zámok na každej strane.

19-palcové M disky z ľahkej zliatiny Double-spoke style 624 M, Bicolour Black, matné a leštené na viditeľnej strane, s logom M. Kompletná sada kolies so systémom merania tlaku a zmiešanými letnými pneumatikami s núdzovým dojazdom, vpredu 7,5J x 19, pneumatiky 225/35 R19 88Y XL, vzadu 8J x 19, pneumatiky 245/35 R19 88Y XL.



○ Ľahký a pevný nosič bicyklov pre dva klasické alebo elektrické bicykle (s možnosťou rozšírenia na tri). Nosnosť do 60 kg a možnosť kompaktného poskladania.



○ BMW Head-Up obrazovka premieta informácie o vozidle a navigačné pokyny do zorného poľa vodiča, v kombinácii so smartfónovým rozhraním.

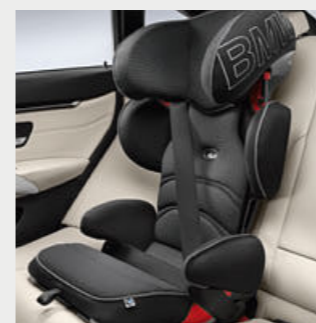

○ Nastaviteľná detská sedačka pre deti vo veku cca. 3 až 12 rokov (cca. 15 až 36 kg). S patentovanými vzduchovými vankúšmi na lepšiu ochranu pri bočnom náraze a úchyty ISOFIX.



○ Bezpečná báza pre Apple iPad® 2, 3 alebo 4. Báza sa pripevní do základného držiaka, dá sa otáčať o 360° a nakláňať do požadovaného uhla.



○ Protišmyková vodotesná odolná rohož na ochranu batožinového priestoru pred nečistotami a vlhkosťou. Dizajn v čiernej a svetlo sivej farbe je dokonalo zladený s interiérom.



○ Presne na mieru tvarovaná ochrana pred vlhkosťou a nečistotami v priestore pre nohy vpredu. Dizajn v čiernej a svetlo sivej farbe je dokonalo zladený s interiérom.

<sup>1</sup> K dispozícii iba v kombinácii s modelom M Šport.

<sup>2</sup> K dispozícii iba pre M140i a M140i xDrive.

<sup>3</sup> K dispozícii výlučne pre edíciu Shadow.

Objavte bohatú ponuku inovatívnych riešení pre exteriér, interiér, komunikáciu a informácie, ako aj prepravné a batožinové systémy. Váš BMW partner vám ochotne odprezentuje celú

paletu Originálneho BMW príslušenstva a poskytnúť vám aj špeciálny katalóg príslušenstva. Viac informácií nájdete na adrese [www.bmw.sk/accessories](http://www.bmw.sk/accessories)



BMW RADU 1 3-DVEROVÉ a 5-DVEROVÉ.		116i	118i	120i	125i	M140i M140i xDrive	114d	116d	118d 118d xDrive	120d 120d xDrive	125d
--------------------------------------	--	------	------	------	------	-----------------------	------	------	---------------------	---------------------	------

Hmotnosti a objemy											
Pohotovostná hmotnosť EU BMW radu 1 3-dverového <sup>1</sup>	kg	1375	1375 [1390]	1440 [1450]	[1475]	1520 [1545]	1395	1395 [1425]	1425 [1450]	1445 [1460]	[1500]
Pohotovostná hmotnosť EU BMW radu 1 5-dverového <sup>1</sup>	kg	1380	1380 [1395]	1445 [1455]	[1475]	1525 [1550]	1395	1395 [1425]	1425 [1450]	1450 [1465]	[1505]
Pohotovostná hmotnosť EU BMW radu 1 3-dverového / 5-dverového (xDrive) <sup>1</sup>	kg	-	-	-	-	[1615/1615]	-	-	1495/1505	[1525/1530]	-
Celková hmotnosť BMW radu 1 3-dverového	kg	1865	1865 [1880]	1930 [1940]	[1965]	2010 [2035]	1885	1885 [1915]	1915 [1940]	1935 [1950]	[1990]
Celková hmotnosť BMW radu 1 5-dverového	kg	1870	1870 [1885]	1935 [1945]	[1965]	2015 [2040]	1885	1885 [1915]	1915 [1940]	1940 [1955]	[1995]
Celková hmotnosť BMW radu 1 3-dverového / 5-dverového (xDrive)	kg	-	-	-	-	[2090/2090]	-	-	1970/1980	[2000/2005]	-
Užitočná hmotnosť	kg	565	565 [565]	565 [565]	[565]	565 [565]	565	565 [565]	565 [565]	565 [565]	[565]
Užitočná hmotnosť (xDrive)	kg	-	-	-	-	[550]	-	-	550	[550]	-
Prípustná hmotnosť nebrzdeného prívesu <sup>2</sup>	kg	650	650 [650]	670 [670]	[680]	-	-	690 [690]	690 [690]	710 [710]	[710] <sup>9</sup>
Prípustná hmotnosť nebrzdeného prívesu (xDrive) <sup>2</sup>	kg	-	-	-	-	-	-	-	710	[750]	-
Prípustná hmotnosť brzdeného prívesu, max. 12% stúpanie / max. 8% stúpanie <sup>2</sup>	kg	1200/1200	1300/1300 [1300/1300]	1500/1500 [1500/1500]	[1500/1500]	-	-	1500/1500 [1500/1500]	1500/1500 [1500/1500]	1500/1500 [1500/1500]	[1500/1500]
Prípustná hmotnosť brzdeného prívesu, max. 12% stúpanie / max. 8% stúpanie (xDrive) <sup>2</sup>	kg	-	-	-	-	-	-	-	1500/1500	[1500/1500]	-
Objem batožinového priestoru	l	360-1200	360-1200	360-1200	360-1200	360-1200	360-1200	360-1200	360-1200	360-1200	360-1200

Motor <sup>3,4</sup>											
Valce/ventily	cm <sup>3</sup>	3/4	3/4	4/4	4/4	6/4	3/4	3/4	4/4	4/4	4/4
Zdvihový objem	cm <sup>3</sup>	1499	1499	1998	1998	2998	1496	1496	1995	1995	1995
Max. výkon / pri otáčkach	kW/k1/ min	80 (109)/ 4250	100 (136)/ 4400	135 (184)/ 5000	165 (224)/ 5200-6500	250 (340)/ 5500	70 (95)/ 4000	85 (116)/ 4000	110 (150)/ 4000	140 (190)/ 4000	165 (224)/ 4400
Max. krútiaci moment / pri otáčkach	Nm/1/ min	180/ 1250-4250	220/ 1250-4300	290 [270]/ 1350-4250 <sup>6</sup>	310/ 1400-5000	500/ 1520-4500	235/ 1750-2250	270/ 1750-2250	320/ 1500-3000	400/ 1750-2500	450/ 1500-3000

Prevodovka a pohon											
Pohon		zadné kolesá	zadné kolesá	zadné kolesá	zadné kolesá	zadné/ všetky štyri kolesá	zadné kolesá	zadné kolesá	zadné/ všetky štyri kolesá	zadné/ všetky štyri kolesá	zadné kolesá
Štandardná prevodovka		6-stupňová manuálna	6-stupňová manuálna	6-stupňová manuálna	8-stupňová Steptronic	6-stupňová manuálna	6-stupňová manuálna	6-stupňová manuálna	6-stupňová manuálna	6-stupňová manuálna	8-stupňová Steptronic
Štandardná prevodovka (xDrive)		-	-	-	-	8-stupňová Steptronic Sport	-	-	6-stupňová manuálna	8-stupňová Steptronic	-

Jazdné výkony											
Max. rýchlosť	km/h	195	210 [210]	230 [225]	[243]	250 <sup>5</sup> [250] <sup>5</sup>	185	200 [200]	212 [212]	228 [228]	[240]
Max. rýchlosť (xDrive)	km/h	-	-	-	-	[250] <sup>5</sup>	-	-	210	[222]	-
Zrýchlenie 0-100 km/h	s	10,9	8,5 [8,7]	7,1 [7,1]	[6,1]	4,8 [4,6]	12,2	10,3 [10,3]	8,3 [8,1]	7,1 [7,0]	[6,3]
Zrýchlenie 0-100 km/h (xDrive)	s	-	-	-	-	[4,4]	-	-	8,4	[6,8]	-

Spotreba paliva <sup>3,4</sup>											
V meste	l/100 km	6,3-6,8	6,2-6,7 [5,9-6,4]	7,6-8,1 [7,0-7,4]	[7,2-7,4]	10,6 [9,4]	3,9-4,4	4,3-4,8 [4,1-4,6]	4,8-5,2 [4,5-4,9]	5,0-5,5 [4,6-5,1]	[5,1-5,4]
V meste (xDrive)	l/100 km	-	-	-	-	[9,8]	-	-	5,1-5,6	[5,1-5,5]	-
Mimo mesta	l/100 km	4,2-4,6	4,3-4,7 [4,2-4,6]	4,7-5,0 [4,7-5,0]	[4,9-5,0]	6,2 [5,8]	3,4-3,8	3,3-3,7 [3,4-3,8]	3,5-3,8 [3,4-3,8]	3,6-3,9 [3,5-3,9]	[3,9-4,1]
Mimo mesta (xDrive)	l/100 km	-	-	-	-	6,0	-	-	3,8-4,1	[3,9-4,3]	-
Kombinovaná	l/100 km	5,0-5,4	5,0-5,4 [4,8-5,2]	5,7-6,1 [5,5-5,9]	[5,7-5,9]	7,8 [7,1]	3,6-4,0	3,7-4,1 [3,6-4,1]	4,0-4,3 [3,8-4,2]	4,1-4,5 [3,9-4,3]	[4,3-4,6]
Kombinovaná (xDrive)	l/100 km	-	-	-	-	[7,4]	-	-	4,3-4,7	[4,3-4,7]	-
Emisie CO <sub>2</sub> , kombinované	g/km	116-126	116-126 [112-122]	131-140 [126-135]	[130-134]	179 [163]	95-106	97-107 [96-107]	104-114 [99-110]	108-118 [103-114]	[114-121]
Emisie CO <sub>2</sub> , kombinované (xDrive)	g/km	-	-	-	-	[169]	-	-	113-123	[113-124]	-
Objem nádrže na palivo (cca.)	l	52	52	52	52	52	52	52	52	52	52

Kolesá											
Rozmer pneumatík		195/55 R 16 H	195/55 R 16 H	195/55 R 16 W	205/50 R 17 Y	225/40/ 245/35 R 18 Y	195/55 R 16 H	195/55 R 16 H	195/55 R 16 W <sup>7</sup>	205/55 R 16 V	205/50 R 17 Y
Rozmer diskov kolies		6,5 J x 16	6,5 J x 16	6,5 J x 16	7 J x 17	7,5/8 J x 18	6,5 J x 16	6,5 J x 16	6,5 J x 16 <sup>7</sup>	7 J x 16	7 J x 17
Materiál diskov kolies		oceľ	oceľ	oceľ	lahká zliatina	lahká zliatina	oceľ	oceľ	oceľ	oceľ	lahká zliatina

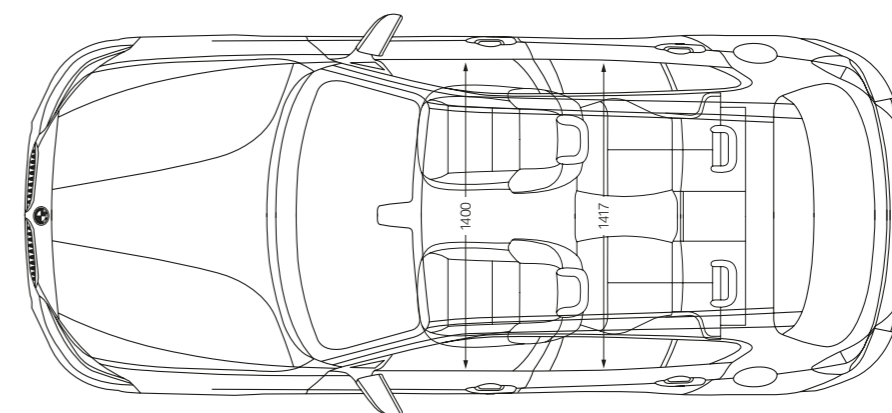
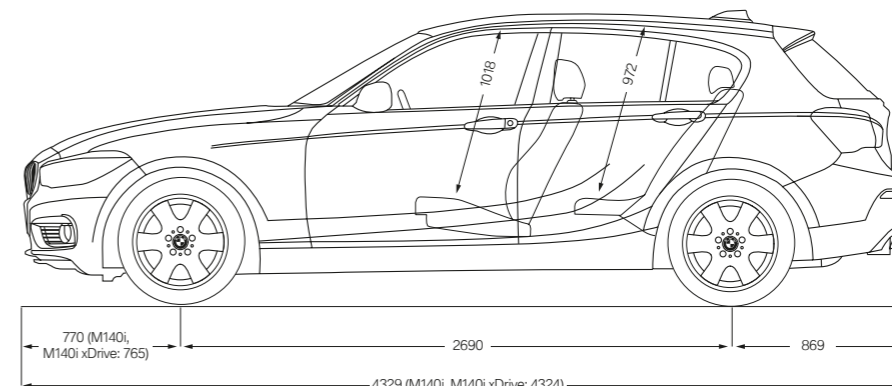
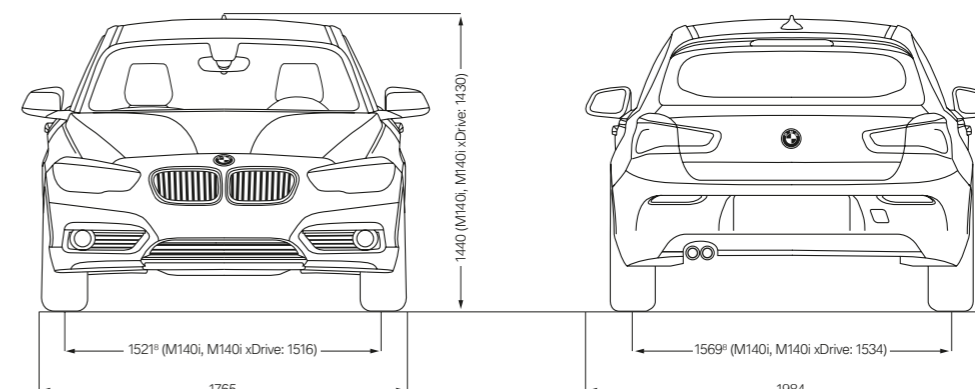

Všetky rozmery na technických výkresoch sú uvedené v milimetroch (tu zobrazené sú pre BMW radu 1 5-dverové).

Niektoré vnútorné rozmery BMW radu 1 3-dverového sa odlišujú.

Uvedené hodnoty jazdných výkonov, spotreby paliva a emisií CO<sub>2</sub> platia pre vozidlá so štandardnou prevodovkou.

Hodnoty v hranatých zátvorkách [ ] platia pre vozidlá s prevodovkou Steptronic.

<sup>1</sup> Uvedená hodnota zahŕňa 90% objemu nádrže, 68 kg na vodiča a 7 kg na batožinu. Pohotovostná hmotnosť platí pre vozidlá so štandardnou výbavou. Doplnková výbava môže túto hodnotu zvýšiť.

<sup>2</sup> Celková hmotnosť prívesného vozidla nesmie prekročiť maximálnu prípustnú hmotnosť prívesu, vrátane maximálneho prípustného závislého zataženého háku ťažného zariadenia. BMW odporúča použitie bezolovnatého benzínu s oktanovým číslom RON 95. Povolené sú aj palivá s oktanovým číslom od RON 91 a s vyšším oktanovým číslom, ako aj s 10-percentným podielom etanolu (E10). Uvedené hodnoty jazdných výkonov a spotreby paliva platia pre benzín s oktanovým číslom RON 98.

<sup>3</sup> Všetky motory spĺňajú emisnú normu EU6. Hodnoty spotreby paliva sa stanovujú podľa jazdného cyklu ECE. Ten pozostáva približne z jednej tretiny mestskej a dvoch tretín mimomestskej jazdy (na základe absolovanej vzdialenosti). Emisie CO<sub>2</sub> sa merajú spolu so spotrebou paliva. Doplnková výbava môže túto hodnotu zvýšiť. Spotreba paliva a emisie CO<sub>2</sub> závisia od zvoleného rozmeru pneumatík (vyššie hodnoty platia pre modely s pneumatikami z doplnkovej výbavy). Ďalšie informácie o spotrebe paliva a emisiách CO<sub>2</sub> vám poskytne váš BMW partner.

<sup>4</sup> Elektronicky limitovaná.

<sup>5</sup> Maximálny krútiaci moment s prevodovkou Steptronic je 270 Nm pri 1350-4600 otáčkach.

<sup>6</sup> Hodnota pre 118d xDrive je odlišná. Rozmer pneumatík: 205/55 R16 V; veľkosť diskov kolies: 7 J x 16.

<sup>7</sup> Odlišný rozchod predných kolies pre 125i, 120d a 125d: 1521 mm; pre 118d xDrive a 120d xDrive: 1522 mm. Odlišný rozchod zadných kolies pre 125i, 120d, 125d, 118d xDrive a 120d xDrive: 1556 mm.

<sup>8</sup> Odlišné maximálne prípustné zataženie nebrzdeného prívesu pre 125d 3-dverové: 740 kg.



**BMW M140i xDRIVE 5-DVEROVÉ EDITION SHADOW:**

Radový benzínový 6-valec M Performance TwinPower Turbo, 250 kW (340 k), 18-palcové M disky z ľahkej zliatiny Double-spoke style 719 M Jet Black, vonkajšia farba metalíza Estoril Blue, sedadlá čalúnené kombináciou látky Hexagon/Alcantara Anthracite, interiérové lišty Aluminium Hexagon, ozdobné lišty vysokolesklé čierne.

**BMW125i 3-DVEROVÉ EDITION SPORT SHADOW LINE:**

Benzínový 4-valec BMW TwinPower Turbo, 165 kW (224 k), 17-palcové disky z ľahkej zliatiny Double-spoke style 725 Orbit Grey, leštené, vonkajšia farba metalíza Melbourne Red, sedadlá čalúnené kožou Dakota Black s červeným zvýraznením, interiérové lišty vysokolesklé čierne, ozdobné lišty Coral Red matné.

Modely v tomto katalógu zobrazujú vozidlá v špecifikácii (so štandardnou a doplnkovou výbavou), v ktorej ich vyrába BMW AG pre trh v Nemecku. Zmeny štandardnej a doplnkovej výbavy, alebo dostupných konfigurácií pre jednotlivé modely, oproti vozidlám zobrazeným v tomto katalógu, sa môžu vyskytnúť po dátume 09.06.2017, po termíne uzávierky tejto publikácie alebo na základe špecifických požiadaviek iných trhov. Váš miestny BMW partner vám poskytne ďalšie údaje. Zmeny dizajnu, konštrukcie a výbavy sú vyhradené.

© BMW AG, Mníchov, Nemecko. Reprodukcia časti alebo celku je povolená iba s písomným súhlasom BMW AG, Mníchov.

4 11 001 043 98 1 2017 BM. Vytlačené v Nemecku, 2017.

